

► Prese coassiali TV/SAT

TV/SAT coaxial jacks
Prises coaxiales TV/SAT
Enchufes coaxiales TV/SAT
Koaxiale Steckdosen TV/SAT



n° 1 mod.

GW 20 381 ÷ 386
GW 21 381 ÷ 386



n° 1 mod.

GW 20 391 ÷ 396
GW 21 391 ÷ 396

► Caratteristiche tecniche

Technical features
Caractéristiques techniques
Características técnicas
Technische Eigenschaften

GW 20 381 ÷ 386
GW 21 381 ÷ 386

Connettore IEC maschio ø 9,5 mm IEC169-2.

IEC male connector, ø 9,5 mm IEC169-2.

Connecteur IEC mâle ø 9,5 mm IEC169-2.

Conector IEC macho ø 9,5 mm IEC169-2.

Stecker IEC ø 9,5 mm IEC169-2.

GW 20 391 ÷ 396
GW 21 391 ÷ 396

Connettore F femmina IEC169-24.

Female connector F IEC169-24.

Connecteur F femelle IEC169-24.

Conector F hembra IEC169-24.

Steckbuchse F IEC169-24.

Atenuazione nominale (dB) Nominal loss (dB) Attenüation nominale (dB) Atenuación nominal (dB) Nennndämpfung (dB)	Attenuazione di passaggio (dB) Feedthrough loss (dB) Atténuation / perte de passage (dB) Atenuación / pérdida de paso (dB) Durchlaßdämpfung (dB)				Attenuazione di derivazione (dB) Distribution loss (dB) Atténuation de dérivation (dB) Atenuación de derivación (dB) Anschaltedämpfung (dB)				Direttività Directive Directriz Richtlinie	Perdita di ritorno Loss of return Perte de retour Pérdida de senal de vuelta Rückkehrdämpfung		
	Canale di ritorno Return signal Canal de retour Señal de vuelta Rückkehrkanal				Canale di ritorno Return signal Canal de retour Señal de vuelta Rückkehrkanal							
	TV	SAT	TV	SAT	TV	SAT	TV	SAT				
0	5-40 MHz	40-950 MHz	950-2150 MHz	2150-2400 MHz	5-40 MHz	40-950 MHz	950-2150 MHz	2150-2400 MHz	5-40 MHz	40-2400 MHz	5-40 MHz	40-2400 MHz
10	2,5	2,5	3	3,2	10,5	10	10,5	11	15	EN 50083-4	10	EN 50083-4
14	1,5	1,2	2,2	2,5	15	14,5	15	16				

Atenuazione nominale (dB) Nominal loss (dB) Attenüation nominale (dB) Atenuación nominal (dB) Nennndämpfung (dB)	Attenuazione / perdita di passaggio (dB) Feedthrough loss (dB) Atténuation / perte de passage (dB) Atenuación / pérdida de paso (dB) Durchgangsdämpfung / Durchgangsverlust (dB)				Attenuazione di derivazione / perdita di base (dB) Distribution loss / basic loss (dB) Atténuation de dérivation / perte de base (dB) Atenuación de derivación / pérdida de base (dB) Abzweigdämpfung / Basisverlust (dB)				Isolamento Isolation Aislamiento Isolierung	Perdita di ritorno Loss of return Perte de retour Pérdida de senal de vuelta Rückkehrdämpfung		
	Canale di ritorno Return signal Canal de retour Señal de vuelta Rückkehrkanal				Canale di ritorno Return signal Canal de retour Señal de vuelta Rückkehrkanal							
	TV	SAT	TV	SAT	TV	SAT	TV	SAT				
5	5-40 MHz	40-950 MHz	950-2150 MHz	2150-2400 MHz	5-40 MHz	40-950 MHz	950-2150 MHz	2150-2400 MHz	5-950 MHz	950-2400 MHz	5-40 MHz	40-2400 MHz
	5	5	6	6,5	5	5	6	6,5	12	10	10	EN 50083-4 Grado 3

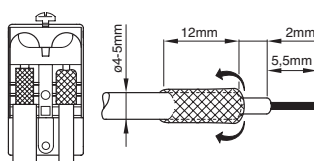
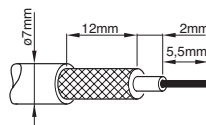
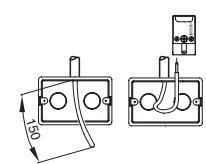
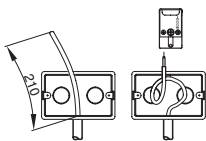

Se i cavi hanno diametro diverso tra loro, ripiegare la calza del cavo di diametro inferiore all'esterno.

If the cables are of different diameters, fold the braid of the smaller diameter cable outwards.

Si les câbles ont des diamètres différents, replier la gaine du câble de diamètre inférieur à l'extérieur.

Si los cables tuvieran entre ellos un diámetro diferente, plegar hacia el exterior el recubrimiento del cable de diámetro inferior.

Falls die Kabel einen unterschiedlichen Durchmesser aufweisen, die Umklöppelung des Kabels mit dem kleineren Durchmesser einfach nach außen umbiegen.

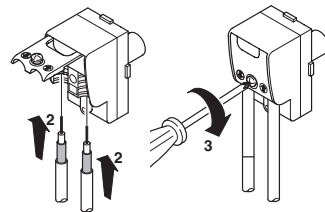
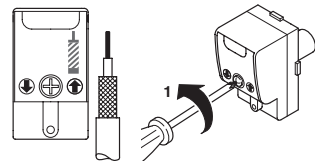

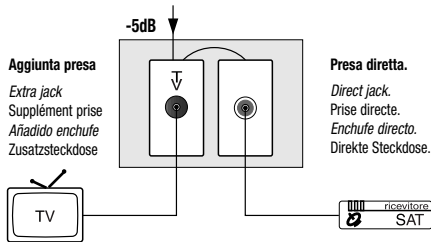

La presa coassiale TV-SAT 5dB, definita presa con impiego condizionato, è una speciale presa passante e come tale deve essere utilizzata, con l'unica differenza che la porta utente (presa verso l'apparecchio utilizzatore) deve essere sempre chiusa su un carico da 75Ω (televisore, videoregistratore, ricevitore SAT o terminazione da 75Ω).

The TV-SAT 5dB coaxial jack, a jack with conditions of use, is a special feedthrough jack and must be used as such, with the sole difference being that the user port (the jack facing the user appliance) must always be closed with a charge of 75Ω (TV set, videorecorder, SAT receiver or a 75Ω terminal).

La prise coaxiale TV-SAT 5dB, définie comme prise à emploi spécifique, est une prise passante spéciale et devra être utilisée comme telle, avec cette seule différence que la porte utilisateur (prise vers l'appareil utilisateur) devra toujours être fermée sur une charge de 75Ω (téléviseur, magnétoscope, récepteur SAT ou tout autre terminaison de 75Ω).

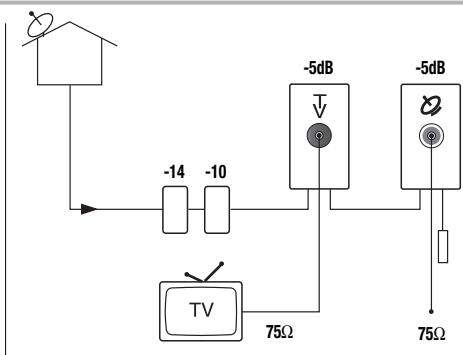

El enchufe coaxial TV-SAT 5dB, definido enchufe con empleo condicionado, es un enchufe especial pasante y se tiene que utilizar como tal, con la única diferencia que la puerta usuario (enchufe hacia el aparato utilizador) tiene que estar siempre cerrada en una carga de 75Ω (televisor, aparato de video, receptor SAT o terminación de 75Ω).

Die Koaxial-Steckdose TV-SAT 5dB, als Steckdose mit bestimmten Einsatzbedingungen definiert, ist eine spezielle Durchgangsdose und muss als solche verwendet werden, mit dem einzigen Unterschied, dass der Benutzerausgang (Anschlussdose zum Gerät) stets auf eine Belastung von 75Ωgeschlossen sein muss (Fernseher, Videorecorder, SAT-Receiver oder Abschluss mit 75Ω).

Presse diretta.

Direct jack.
Prise directe.
Enchufe directo.
Direkte Steckdose.

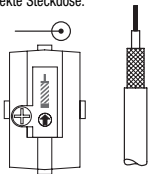

GW 20 381 - GW 21 381
GW 20 391 - GW 21 391

Presse passante.

Feedthrough jack.
Prise passante.
Enchufe pasante.
Durchgangssteckdose.

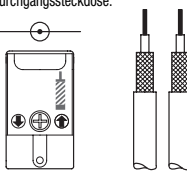

GW 20 382 / 383 / 386
GW 21 382 / 383 / 386

Presse passante trasformata in presa terminale.

Feedthrough jack converted into a terminal jack.
Prise passante transformée en prise terminale.
Enchufe pasante transformado en enchufe terminal.
In Endsteckdose verwandelte Durchgangssteckdose.

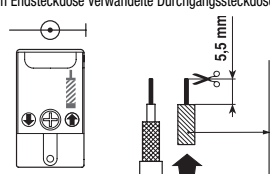

GW 20 392 / 393 / 396
GW 21 392 / 393 / 396

Resistenza di chiusura terminale 75Ω GW 20 277.

Terminal closing resistance 75Ω GW 20 277.
Résistance de fermeture terminale 75Ω GW 20 277.
Resistencia de cierre terminal 75Ω GW 20 277.
Schließwiderstand Endsteckdose 75Ω GW 20 277.

Premere
Press
Appuyer
Apretar - Drücken

Attenzione ! La sicurezza dell'apparecchio è garantita solo attenendosi alle istruzioni qui riportate. Pertanto è necessario leggerle e conservarle. I prodotti del programma Chorus devono essere installati conformemente a quanto previsto dalla norma CEI 64-8 per gli apparecchi per uso domestico e similare, in ambienti non polverosi ed ove non sia necessaria una protezione speciale contro la penetrazione di acqua. L'organizzazione di vendita GEWISS è a disposizione per chiarimenti e informazioni tecniche.

Warning ! The safety of this appliance is only guaranteed if all the instructions given here are followed scrupulously. These should be read thoroughly and kept in a safe place. Products of the Chorus program can be installed in compliance with the requirements of HD 384 / IEC364 standards covering equipment for domestic and similar uses in a dust-free environment and where no special protection against the penetration of water is required. The GEWISS sales organization is ready to provide full explanations and technical data on request.

Attention ! La sécurité de l'appareil n'est garantie que si l'on respecte les instructions mentionnées ci-joint. Il est donc nécessaire de les lire avec attention et de bien les conserver. Les produits du programme Chorus doivent être installés en conformité avec les normes HD 384 / IEC364 sur les appareils à usage domestique et similaire, dans des

milieux non poussiéreux et où il n'est pas nécessaire d'avoir une protection spéciale contre la pénétration d'eau. L'organisation de vente GEWISS est à votre disposition pour toute élucidation ou information technique.

Atención ! La seguridad del aparato está garantizada sólo si se respetan las instrucciones aquí incluidas. Por lo tanto es necesario leerlas y conservarlas. Según lo dispuesto por las normas HD 384 / IEC364 referidas a los aparatos para uso doméstico y similar, los productos del programa Chorus se pueden instalar en ambientes no polvorientos y en los lugares donde no se requiere una protección especial contra la penetración del agua. La organización de ventas GEWISS está a su disposición para aclaraciones e informaciones técnicas.

Achtung ! Die Sicherheit des Geräts ist nur durch Einhalten der hier aufgeführten Anleitungen gewährleistet. Diese müssen daher aufmerksam durchgelesen und sorgfältig aufbewahrt werden. Die Produkte aus dem Chorus-Programm sind für die Installation gemäß den Bestimmungen der Normen HD 384 / IEC364 bezüglich Haushaltsgeräte u.ä. in staubfreien Räumen und in Räumen, in denen keine spezielle Absicherung gegen das Eindringen von Wasser erforderlich ist, bestimmt. Die GEWISS-Verkaufsorganisation steht Ihnen für weitere technische Informationen gerne zur Verfügung.

Ai sensi dell'articolo 9 comma 2 della Direttiva Europea 2004/108/CE si informa che responsabile dell'immissione del prodotto sul mercato Comunitario è: According to article 9 paragraph 2 of the European Directive 2004/108/EC, the responsible for placing the apparatus on the Community market is: GEWISS S.p.A Via A. Volta, 1 - 24069 Cenate Sotto (BG) Italy Tel: +39 035 946 111 Fax: +39 035 945 270 E-mail: qualitymarks@gewiss.com



+39 035 946 111
8.30 - 12.30 / 14.00 - 18.00
lunedì + venerdì - monday + friday



+39 035 946 260



sat@gewiss.com
www.gewiss.com